

メディカルコンソール catalog



AW エアウォータ防炎株式会社

- 東京 〒141-0031 東京都品川区西五反田2丁目12番3号
TEL.03-5435-7921 FAX.03-5435-7915
- 大阪 〒533-0033 大阪市東淀川区東中島1丁目18番31号
TEL.06-6370-7201 FAX.06-6379-2033
- 名古屋 〒460-0012 名古屋市中区千代田5丁目5番15号
TEL.052-262-5371 FAX.052-262-5375
- 仙台 〒984-0002 仙台市若林区卸町東1丁目1番3号
TEL.022-236-4090 FAX.022-236-4091
- 広島 〒730-0806 広島市中区西十日市町9番9号
TEL.082-233-8820 FAX.082-233-8830
- 福岡 〒812-0007 福岡市博多区東比恵3丁目17番27号
TEL.092-483-7510 FAX.092-483-7513
- 神戸工場 〒651-2271 神戸市西区高塚台3丁目2番地16
TEL.078-992-1400 FAX.078-993-2076

MWA 美和医療電機株式会社

- 東京 〒141-0031 東京都品川区西五反田2丁目12番3号
TEL.03-5435-8088 FAX.03-5435-0080
- 大阪 〒533-0033 大阪市東淀川区東中島1丁目18番31号
TEL.06-6990-7751 FAX.06-6990-7753
- 名古屋 〒460-0012 名古屋市中区千代田5丁目5番15号
TEL.052-261-3481 FAX.052-261-9628
- 仙台 〒984-0002 仙台市若林区卸町東1丁目1番3号
TEL.022-788-0464 FAX.022-788-0464
- 福岡 〒812-0007 福岡市博多区東比恵3丁目17番27号
TEL.092-481-0303 FAX.092-481-0313

SKM 精研医科工業株式会社

- 東京 〒141-0031 東京都品川区西五反田2丁目12番3号
TEL.03-3494-1318 FAX.03-3494-1319
- 大阪 〒533-0033 大阪市東淀川区東中島1丁目18番31号
TEL.06-6325-1380 FAX.06-6325-1381

機能とインテリアの 美しい調和



幅広いご要望にお応えする ワイドバリエーション

病室を家庭のような心やすらぐ環境とすることによって
患者様が安心して治療・療養できる空間づくりをお手伝いします。
患者様の入院生活をより快適にし、多様なケアに対応できる豊富なバリエーションの
メディカルコンソールをご提案します。

CONTENTS

01 MC-200シリーズ 2
ご要望の設備を組み合わせる、
フレキシブルな横型ユニット

02 MC-200SD 3
設備のバリエーションを限定した
高いコストパフォーマンス

03 E-SPACE 3
エスパス
癒しの空間づくりをお手伝いします

04 BSU-700 4
患者様にもスタッフにも
メリット豊富な縦型ユニット

05 BSU-MO 4
セミオーダータイプの
縦型ユニット

06 フルオーダータイプ 5
病室の環境づくりを
お手伝いします

各種アクセサリ 5

外観図 6

内部のセパレート構造

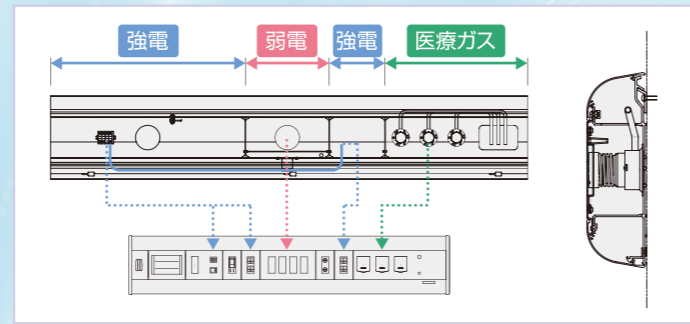

各種設備(強電・弱電・医療ガス)は内部でセパレートされており、
配管・配線が混在せず、施工も明確で、安全です。

環境・状況に応じた設計

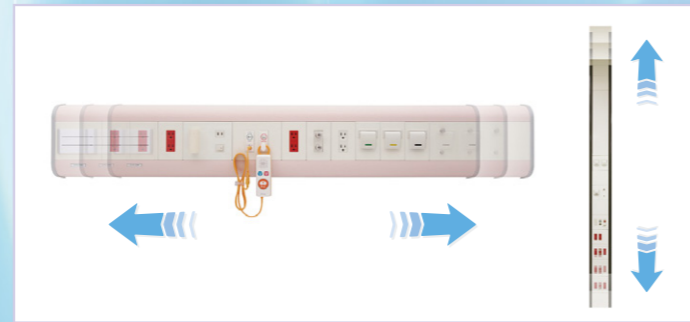

設備の数、病室の広さや形状に合わせて、サイズの最適化など、
より柔軟に対応いたします。

アウトレットカバー



使わない時はアウトレットにカバーをすることで、ホコリの付着や
引掛事故を防ぎます。また、見た目もスマートです。

01

MC-200シリーズ MC-200,210,220
ご要望の設備を組み合わせる、フレキシブルな横型ユニット

for 一般病室
スタンダードタイプ

MC-200

《 やわらかい曲面が
優しいデザイン 》



MC-210

《 丸みを抑えた
シャープなデザイン 》



MC-220

《 ホコリ溜りをなくす
埋込タイプ 》



スタンダードな横型のユニットです。
組み込む設備の種類や数、カバーの色など、自由な組み合わせにより、最適な仕様をご提供いたします。

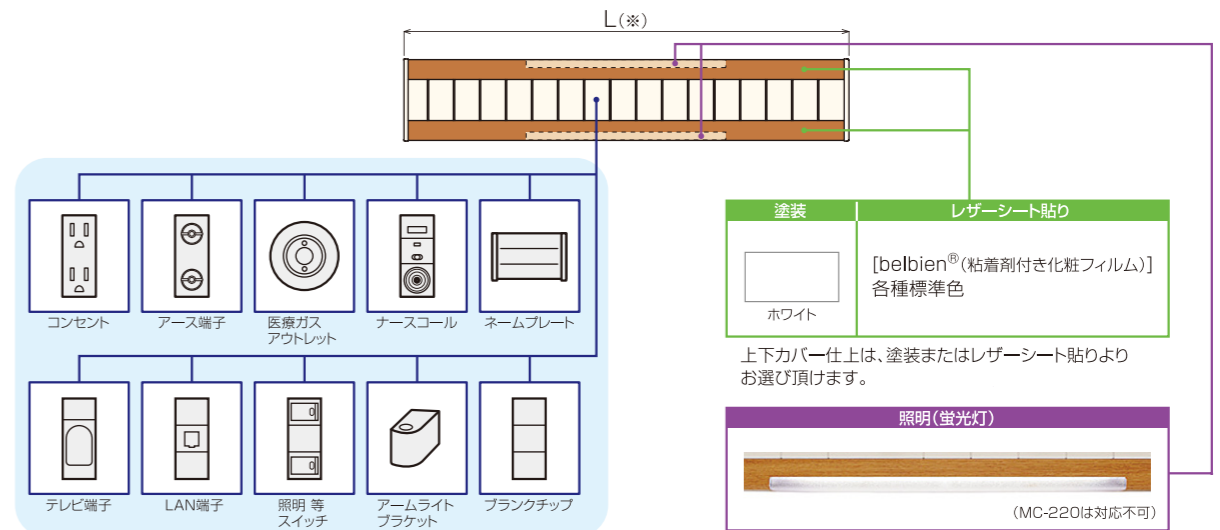

・組み込み設備をお選び頂けます。
・組み込み設備の数によって本体寸法(L寸法)は決定されます。

仕様(標準タイプ)

医療ガスアウトレット	: 酸素、空気、吸引・スライドフック (別途)
コンセント	: 医療用アース付ダブルコンセント
アース端子	: 医療用アース端子
ナースコール	: 指定開口
設備パネル色	: 白色(電着塗装仕上)

02 MC-200SD *for 一般病室*
 高いコストパフォーマンスの標準タイプ
 スタンダードタイプ

コンセント、医療ガスなどの数と並びが決められた標準5タイプです。

● **箱体色(全タイプ共通)** : 白色(電着塗装仕上)

🔸 **仕様(A,Bタイプ)**

- コンセント : 医療用アース付ダブルコンセント
- アース端子 : 医療用アース端子
- ナースコール : 指定開口

🔸 **仕様(Cタイプ)**

- 医療ガスアウトレット : 酸素、空気、吸引・スライドフック (別途)

🔸 **仕様(D,Eタイプ)**

- 医療ガスアウトレット : 酸素、空気、吸引・スライドフック (別途)
- コンセント : 医療用アース付ダブルコンセント
- アース端子 : 医療用アース端子
- ナースコール : 指定開口



(参考写真)

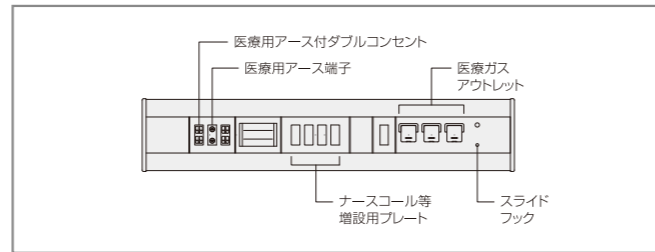

03 E-SPACE *for 小児病室*
 エスペース 癒しの空間づくりのお手伝い
 小児タイプ



(タイプA:列車)



(タイプB:花畑)



(タイプC:気球)

お子様の病室向けとして、コンソールにイラストを描きました。医療ガス・電源コンセントは目立たないよう配置しました。また、丸みのあるカバー形状は、お子様の怪我の心配もなく安心です。3タイプのほかに、ご希望のイラストでも対応いたします。

🔸 **仕様(標準タイプ)**

- 医療ガスアウトレット : 酸素、空気、吸引・スライドフック 各1個(別途)
- コンセント : アース付ダブルコンセント (抜け止め)×2個
- 夜間照明(オプション) : 1個(内蔵型)
- 箱体色 : 白色

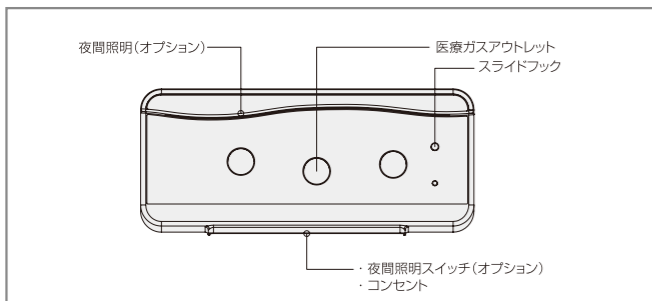

04 BSU-700 *for 一般病室*
 快適な使い勝手の縦型ユニット
 スタンダードタイプ



ベッド廻りを広くお使いいただけるよう、薄くコンパクトに仕上げました。底面は床から浮かせているため日常清掃が容易です。患者様は起き上がることなくコンセントに手が届き、ホースやケーブル、吸引ピンが頭上にないのでストレスを感じません。また、スタッフの操作は常に正面からですので安全です。

🔸 **仕様(標準タイプ)**

- 医療ガスアウトレット : 酸素、空気、吸引・スライドフック (別途)
- コンセント : 医療用アース付ダブルコンセント
- アース端子 : 医療用アース端子
- ナースコール : 指定開口
- 箱体色(側面) : こげ茶色(電着塗装仕上)
- 箱体色(正面) : 白色(電着塗装仕上)

05 BSU-MO *for 一般病室*
 セミオーダータイプの縦型ユニット
 セミオーダータイプ



構成パーツの組み合わせにより、台形ユニットや2床用ユニットなど多様なご要望にお応えします。また、病室空間に調和した色調や木目調などカラーバリエーションも豊富です。

🔸 **構成パーツ 一覧**

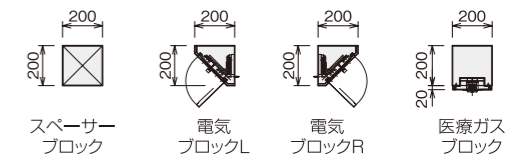

組み合わせパターン(参考例)

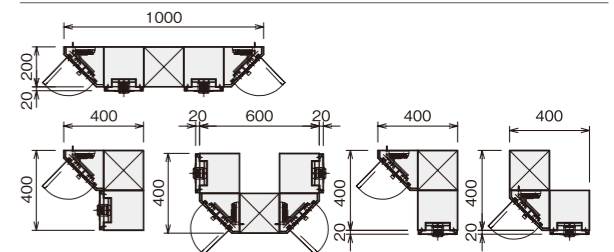

06

フルオーダータイプ

一般病床はもちろんのこと、病室の環境づくりをお手伝いします

for 特床室

フルオーダータイプ

特殊病室など病室の特徴に沿ったデザイン、機能を組み込むことで最適な一品をご提案します。
また、収納家具やカーテン、サッシなどと調和のとれたオーダーメイドが可能です。

施工事例・イメージ

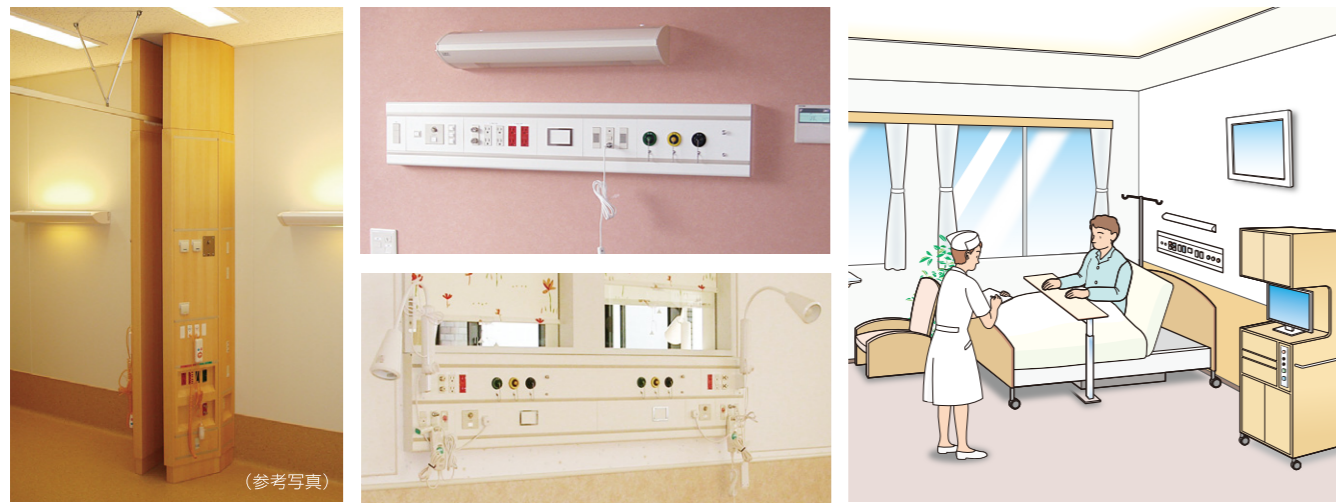

(参考写真)

各種アクセサリ

各コンソールに取り付けられ、機能性を向上します

※このほかにも様々なアクセサリをご用意しています。詳しくは最寄りの弊社事業所までお問い合わせ下さい。

アームライト

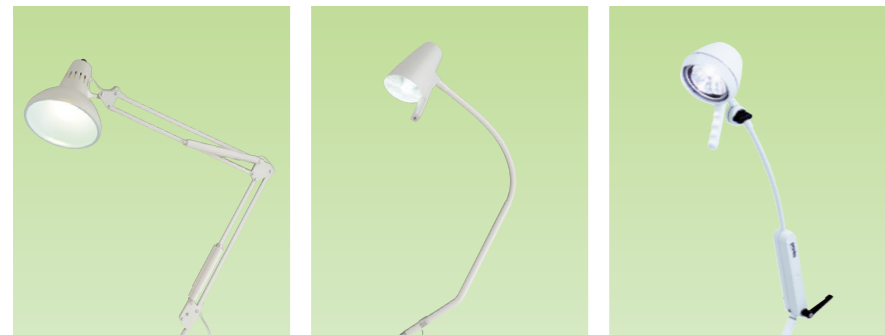

電球 タイプ

カバー付のスプリングや、指挟み防止機構付のアーム部など、安全で安心です。LED電球、蛍光灯電球でお使い頂けます。

蛍光灯 タイプ

アーム部はグースネックになっており自在に手元を照らします。蛍光灯電球のため発熱量はわずかで、熱くありません。

LED タイプ

LEDタイプのため消費電力が低く、頻繁なランプ交換も不要です。アームタイプは3種類から選べ、処置灯としてもお使いいただけます。

メディカルレール

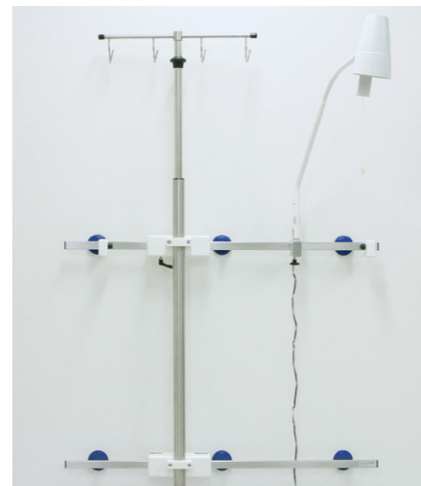

機器や付属品を引掛けておくことで、使い勝手の幅が広がり、スペースを有効活用できます。

外観図

MC-200 シリーズ

箱体：アルミ成形品

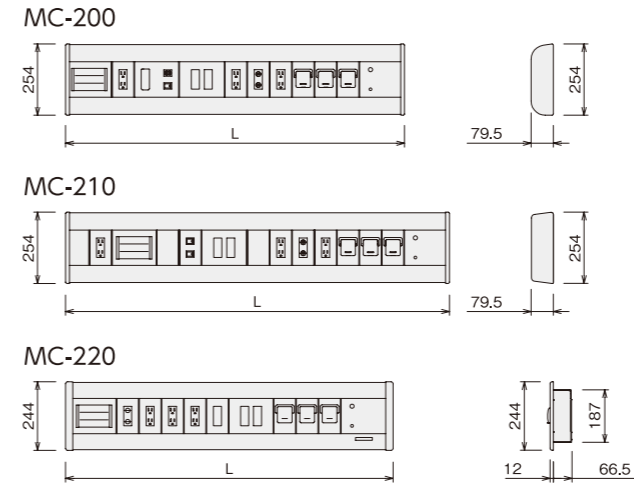

MC-200SD

箱体：アルミ成形品(電着塗装仕上)

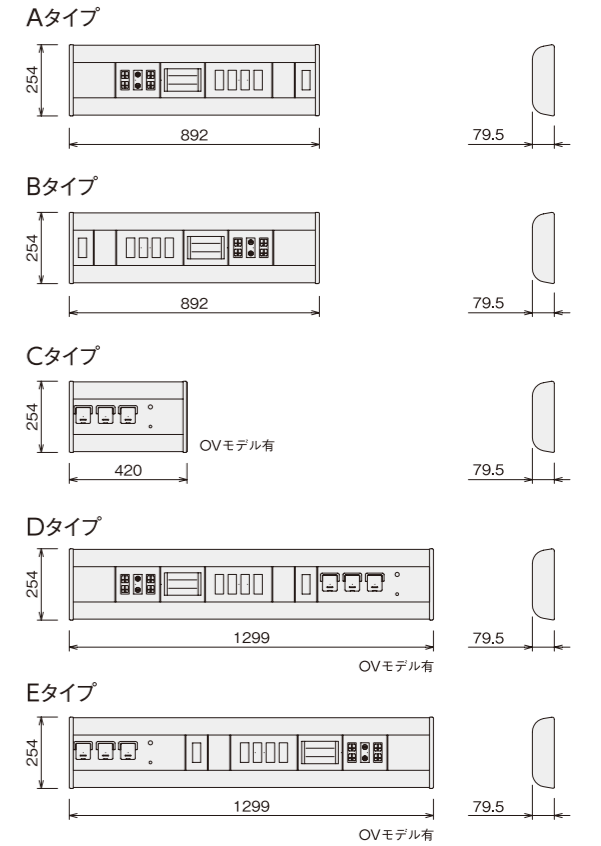

E-SPACE(エスパス)

箱体：樹脂成形品

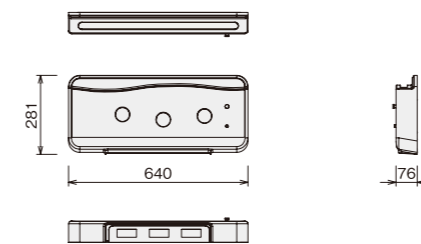

BSU-700

箱体：アルミ成形品(電着塗装仕上)

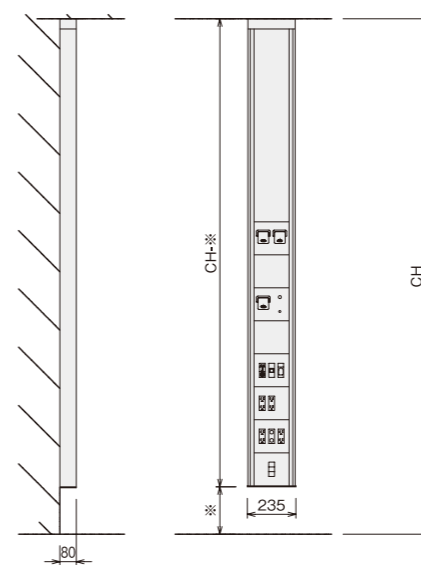

BSU-MO(参考例)

箱体：鋼板1.2mm(焼付塗装仕上)

